

# Urtopia



# 2022 Urtopia E-Bike

Inspire Passion, Activate Life



**Inspire Passion,  
Activate Life**

# Inhaltsverzeichnis

P. 4 **Unsere Mission und Vision**

P. 8 **Design ist Seele**

P. 10 **Die Einführung von Carbon One**

P. 23 **Smart APP**

# Willkommen in deinem Urtopia

## Warum wir Urtopia heißen

Irgendwo im tiefsten Inneren deines Herzens gibt es einzigartige Elemente der Reinheit, die nur du verstehen kannst. An diesem besonderen Ort treffen wir Sie, um glückliche Momente und großes Potenzial in Ihnen auszulösen.

Urtopia strebt danach, einen Lebensstil des Glücks, der Gesundheit und der Positivität zu teilen. Wir legen Wert darauf, Ihr allgemeines Wohlbefinden zu steigern – Ihre Gesundheit, Ihr Glück und die Entfaltung neuer Potenziale. All dies ist in unserem Bestreben verpackt, Ihnen ein hervorragendes Fahrerlebnis zu bieten.

## Unsere Mission

Wir erkennen die Fülle an homogenen E-Bikes auf dem Markt. Wir sind auch in der besten Position, um die damit verbundenen Unzulänglichkeiten zu verstehen, die mit dieser Fülle an Produkten einhergehen. Urtopia hebt sich von allen anderen Marken ab.

Unser Ziel ist es, Produkte zu schaffen, die alle bekannten Mängel der anderen Marken beseitigen. Wir arbeiten daran, die schönen Fantasien der E-Bike-Liebhaber durch die Bereitstellung von intelligenten Fahrrädern zu verwirklichen, die einfach, schön und fantastisch zu bedienen sind.

## Unsere Vision

Unsere Werte sind hauptsächlich auf den Menschen ausgerichtet. Wir möchten, dass wenn Sie mit Ihrem Urtopia E-Bike fahren, neben dem körperlichen Komforts auch die nötige Lebensfreude mitbringen. die Welt zu umarmen und Ihre Träume zu verwirklichen. Wir möchten die Marke sein, die Menschen dabei hilft, ihre eigene Utopie.

## Best-Selling E-Bike on Crowdfunding 2021–2022

Wir sind das 2021 meistverkaufte E-Bike auf Indiegogo mit 3,5 Millionen Dollar. Es ist so erfreulich, so viele Unterstützer zu haben, die uns seit der

Crowdfunding-Phase unterstützt haben und die uns viele gute Vorschläge und Liebe gegeben haben. Sie sind die Kumpels, die uns von Anfang an gewählt haben, und wir werden mit ihrem Vertrauen weiter vorankommen.

# Auf dem Weg zu Gesunde und Nachhaltige Welt



## Die Zukunft, die wir machen

Die Erhaltung einer großen Harmonie zwischen Mensch und Natur erfordert ein gewisses Maß an bewusstem menschlichem Einsatz. Wir alle legen Wert auf gute Gesundheit und Umwelt, die uns ein freies und nachhaltiges Leben ermöglicht. Leider entpuppt sich die reale Welt oft als das genaue Gegenteil von dem, was wir uns wünschen. So folgen die Menschen beispielsweise Fitness-Profis in den sozialen Medien, können sich aber nur selten richtig daran erinnern, wann sie das letzte Mal mit Familie und Freunden Sport getrieben haben. Wir sprechen auf Twitter über Kohlenstoffneutralität, drehen uns aber um und greifen zu Benzin für 5 \$/Gallone. Wenn das Ergebnis eine Welt ist, in der alle fauler und weniger gesund sind und die Umwelt schlechter ist, müssen wir uns fragen, ob das die Zukunft ist, die wir wollen.

Utopia will eine andere Zukunft; eine Zukunft, in der Menschen und Umwelt gemeinsam gedeihen können; eine Zukunft, in der Technologie und Menschlichkeit besser vereinbar sind. Wir machen uns

den technologischen Fortschritt zunutze und verfolgen einen Weg, der ein perfektes Verhältnis zwischen der menschlichen Gesundheit und dem Schutz der Natur ermöglicht. Mit Hilfe der Technologie definieren wir das Radfahren neu, so dass jeder, der will, unabhängig von Größe, Gewicht oder körperlicher Fitness, an der Bewegung teilnehmen und gemeinsam ein gesundes Leben genießen kann.

Wir streben danach, Bewegung zu einer angenehmen, wünschenswerten und routinemäßigen Lebensweise für alle zu machen. Mit Hilfe der Technologie haben wir "grün" neu definiert, indem wir durch die organische Integration von Mensch, Natur und Technologie die beste betriebliche Effizienz und das geeignetste Bewegungserlebnis für uns selbst geschaffen haben, als direkte Auswirkung unserer geringsten Kohlenstoffemissionen. Utopias Fülle an Freiheit hilft uns, unsere eigene Utopie zu verfolgen und zu verwirklichen. Wir laden Sie daher ein, sich uns anzuschließen, um die Welt grüner zu machen.

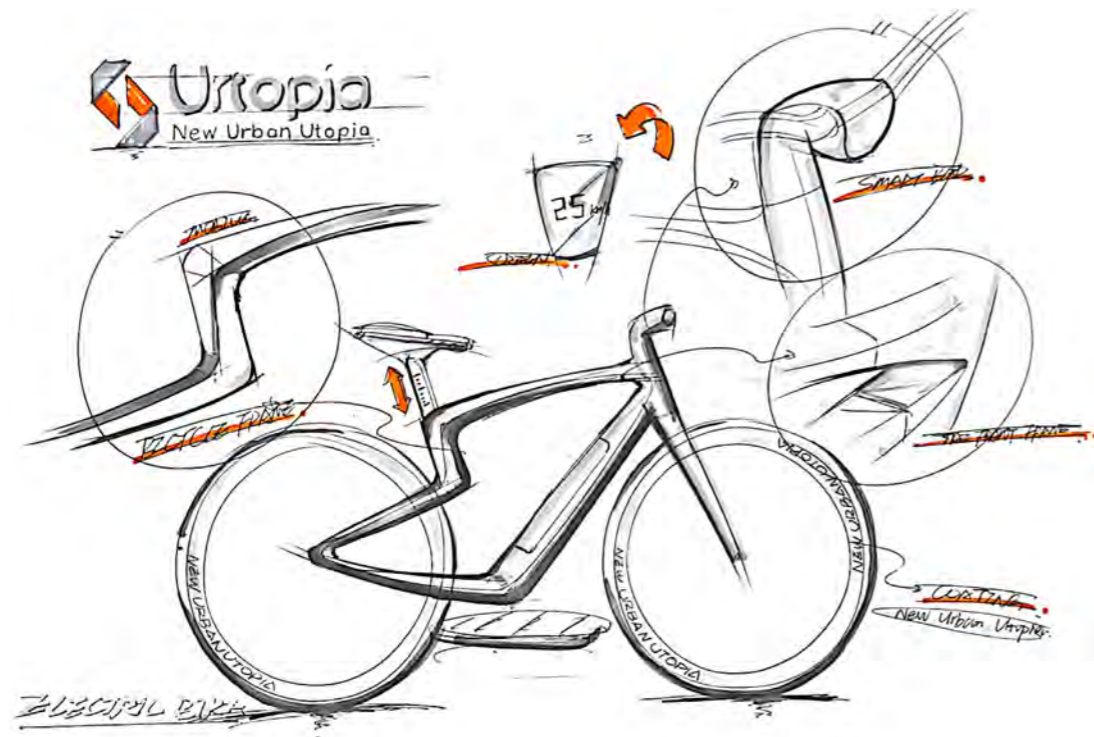

**DESIGN IST DER ORT, AN DEM SICH WISSENSCHAFT UND KUNST DIE WAAGE HALTEN**

Mieke Gerritzen

# DESIGN IST SEELE



## Mathis Heller

Urtopia's Konzept Designer

Herr Heller ist ein außergewöhnlicher Produktdesigner, der viele Designpreise gewonnen hat, darunter den red dot award best of best, den IF Gold design award, etc.

In seinen 25 Jahren im aktiven Dienst arbeitete Heller für zahlreiche globale und lokale Marken wie BMW, MAN, Deutsche Bahn, Siemens, Unilever und viele mehr. Zu seinen herausragenden Arbeiten gehören die BMW I-Serie und der Siemens ICE 3 Highspeed-Zug.

Technologie verbessert das Leben der Menschen, während Schönheit ihren Geist inspiriert. Wenn beides zusammentrifft, wird es zu gutem Design. Wir glauben, dass Design ein wesentlicher Bestandteil der Innovation ist, und wir hören nie auf, seine Grenzen zu erweitern. Unser Engagement hat nicht nur Top-Talente von Apple angezogen, sondern auch den mehrfach preisgekrönten Produktdesigner Mathis Heller.

Herr Heller hat den Rahmen des Urtopia-E-Bikes in Anlehnung an das Möbiusband entworfen, das die Unendlichkeit und endlose Verbindung symbolisiert und mit der Vision von Urtopia übereinstimmt, eine grüne und nachhaltige Zukunft mit unendlichen Möglichkeiten für alle zu schaffen.

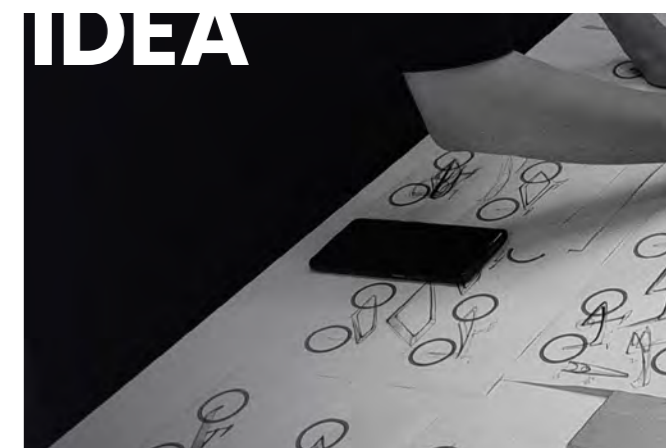



# Carbon E-Bike

Sportlich, intelligent und futuristisch - Urtopia zeichnet sich nicht nur durch einen ausgeprägten Sinn für Ästhetik aus, sondern auch durch die Verwendung modernster Technologien. Im Vergleich zu anderen, die schwer und altmodisch sind, strebt Urtopia danach, was E-Bikes sein können.

- **Full Carbon**
- **Smartbar**
- **Antrieb**
- **Sicherheitselemente**
- **Spezifikation**
- **Größenleitfaden**
- **Welcher Stil ist Ihrer?**

NUR 33 lbs. (15 kg)

# Das Leichteste



## Full Carbon

Im Gegensatz zu den meisten E-Bikes auf dem Markt ist das E-Bike vollständig aus Carbonfaser gefertigt. Zusammen mit seiner hochmodernen Leistung und den intelligenten Funktionen definiert Urtopia neu, was wir ein E-Bike nennen.



## Bequemlichkeit

Der Voll-Carbon-Status hat weitere Vorteile. Obwohl das Urtopia E-Bike fest und solide gebaut ist, hat es im Vergleich zu anderen Marken ein geringes Gewicht. Im Pedalmodus fährt das Urtopia wie ein normales Fahrrad ohne Motorunterstützung, und jeder kann es leicht anheben, wenn es nötig ist. Diese macht das Erlebnis noch bequemer.

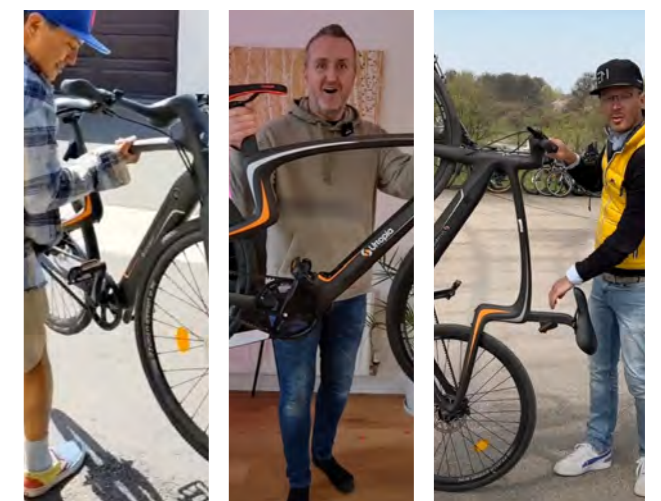

# Smartbar

Menschen mit der Welt interagieren, und sorgt dafür, dass wir immer mehr miteinander verbunden sind. Der Schwerpunkt von Urtopia auf Verbindung und Interaktion hat dazu geführt, dass wir viel in Technologie investiert haben und ein technisches Wunderwerk geschaffen haben, das wir liebevoll Smartbar nennen.



## Eingebaute Navigation

Sie müssen sich während der Fahrt nicht mehr auf Ihr Telefon verlassen, um zu navigieren. Der Bildschirm der Smartbar zeigt Ihnen die Richtung und die Entfernung an, und Sprachanweisungen helfen Ihnen, wo Sie hinmüssen.



## Fingerabdruck entriegeln

Urtopia hat eine Funktion, die bei Smartphones üblich ist, geschickt adaptiert, um maximalen Komfort zu bieten, wenn Sie auf das E-Bike steigen. Kein Ärger mehr, wenn Sie einen Schlüssel verlieren.



## Anti-Diebstahl

Das integrierte GPS ermöglicht eine Anti-Diebstahl-Funktion und Echtzeit-Navigation, ohne dass Sie während der Fahrt nach unten starren müssen. Und Sie können Ihr Fahrrad durch GPS-Tracking finden.



## Sprachbedienung

Das Gerät verfügt über zwei Mikrofone mit Geräuschunterdrückung und einen 3-W-Lautsprecher sowie einen integrierten KI-Algorithmus und bietet anpassbare Sprachbefehle und Signaltöne für eine unterhaltsame Interaktion.



## LED-Punkt-Matrix Anzeige

Das leicht ablesbare Display informiert über Geschwindigkeit, Leistung, Batterie etc.



## Konnektivität und OTA

Eingebettetes 4G/eSIM, Bluetooth und Wi-Fi bieten eine stabile Verbindung und Over-the-Air-Updates, die sicherstellen, dass das Fahrrad mit den neuesten Funktionen und Verbesserungen auf dem neuesten Stand bleibt.







## Carbon Riemen

Im Vergleich zu Metallketten ist das Carbon Riemen sauber und praktisch wartungsfrei und hat eine um ein Vielfaches längere Lebensdauer.

## Drehmomentsensor

Im Gegensatz zur ruckartigen Trittfrequenzerfassung ermöglicht der proprietäre Drehmomentsensor eine superschnelle Geschwindigkeitsanpassung.



## Motor

Genug Power, um sich 10 Jahre jünger zu fühlen jünger. Das Steigen ist nicht mehr eine Herausforderung, sondern purer Spaß.

## Nimble Battery

Ein herausnehmbarer 360-Wh-Lithium-Ionen-Akku liefert reichlich Energie, so dass ein Fahrer bis zu 100 km (40 km min.) nach einer 2,5-Stunden-Ladung.



# ARES

(Advanced Rear Early-indication System)

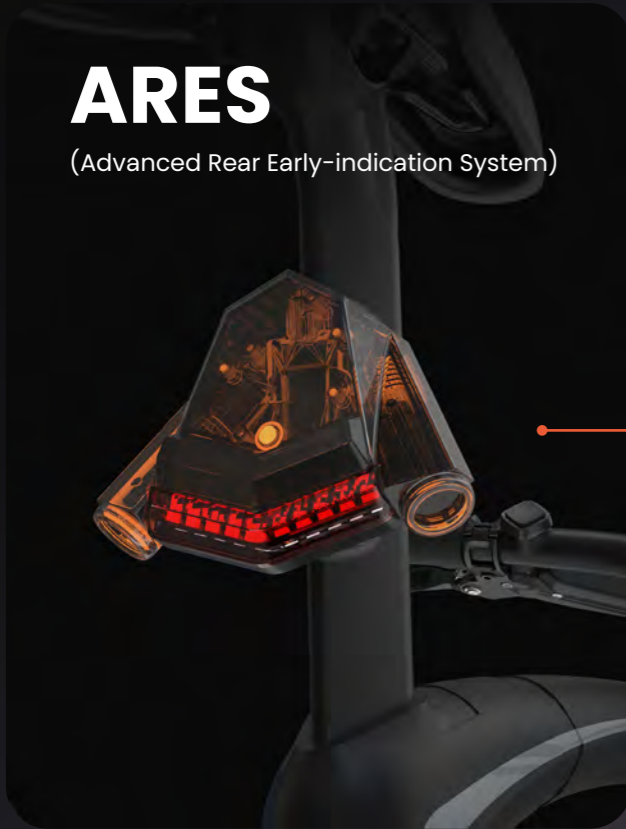

## Smart StVZO Scheinwerfer

Das automatisch steuerbare Umgebungslicht entspricht der deutschen Straßenverkehrs-Zulassungs-Ordnung und kann auch über die Stimme, eine Smartbar-Taste oder die Urtopia-App ein- und ausgeschaltet werden.

## Pannensichere Reifen

## Hydraulisch Scheibenbremsen

Bremsen Sie das Fahrrad effektiv ab.



## Position Licht

Ein hellrotes Licht warnt Autofahrer und Radfahrer vor dem Urtopia-Fahrer vorne.



## Projektion Lichter

Jeder ist ein Blinker, der bei einem Klick des Fahrers ein Signal auf den Boden wirft.



# Spezifikationen

## Smart

Smartbar-Merkmale	Sprachbedienung, Entriegelung per Fingerabdruck, LED-Dot-Matrix-Display,
Konnektivität	eSIM with 4G, Bluetooth & WiFi
IoT-Sensoren	Beschleunigungsmesser, Gyroskop, Drehmoment
App	iOS & Android

## Allgemeines

Gewicht	Mittel 15,2 kg, Groß 15,6 kg
Fahrgewicht	Max. 240 lbs. (110 kg)
Größen	Medium, Large
Material	Carbon fiber (frame, fork, handlebar, seatpost)
Bremsen	Front & rear dual-piston hydraulic disc
Antrieb	Gates Carbon Drive™ CDN™ belt (up to 30,000 km)
Integrierte Lichter	STVZO headlight; Advanced Rear Early-indication System (ARES)
Laufzradersatz	700C (ISO 622 mm BSD), inner rim 19 mm
Reifen	Kenda Kwest 700 × 35C (35 mm / 1.4") (30~45 mm kompatibel)

## Motor

Leistungsmodi:	Pedal, Eco, Comfort, Sport, Turbo
Höchstgeschwindigkeit	20 mph (32 km/h), US version; 16 mph (25 km/h), EU version

## Herausnehmbare Batterie

Kapazität	360 Wh
Cell	Samsung Li-ion

## Reichweite

Eco-Modus	Up to 100 km / 62 miles
Comfort-Modus	Up to 80 km / 37 miles
Sport-Modus	Up to 50 km / 25 miles

## Temperatur

Aufladen	0°C / 32°F ~ 40°C / 104°F
Operation	-10°C / 14°F ~ 50°C / 122°F
Lagerung	-10°C / 14°F ~ 30°C / 86°F

## Ladegerät

Dauer der Aufladung	2,5 Stunden Schnellladung
Eingangsspannung	100~240 V AC
Max. Ausgangsspannung	42 V DC
Max. Ausgangsstrom	4 A

# Größenleitfaden

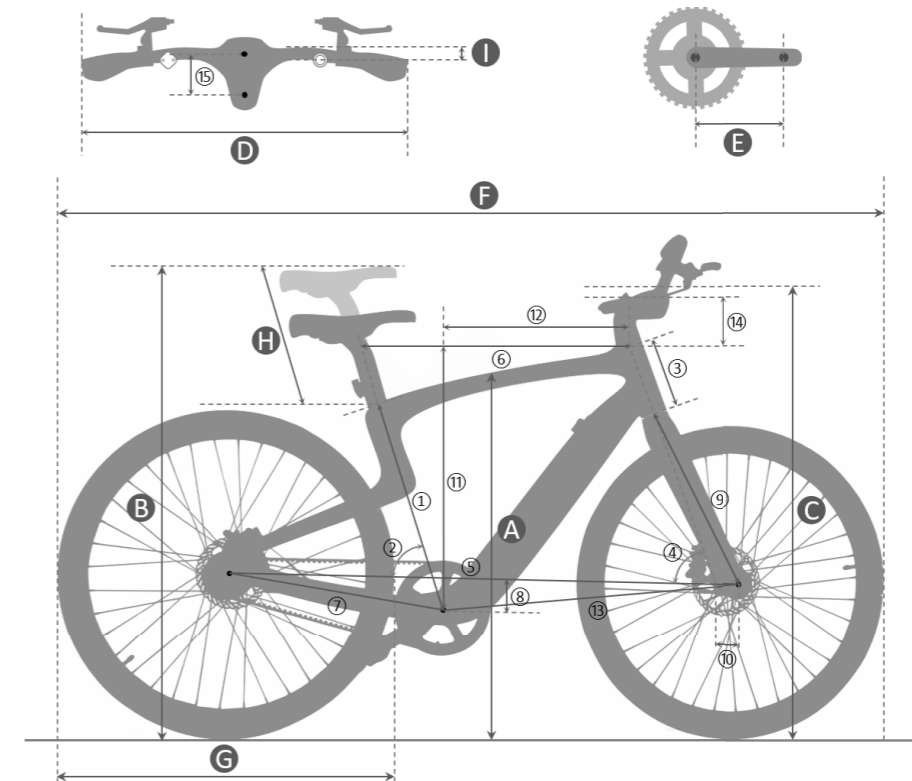

## Grundlegende Messungen

	Medium (cm)	Large (cm)
<b>Recommended rider height</b>	<b>170-185</b>	<b>180-195</b>
A. Überstandshöhe	80	84
B. Sitzhöhe (zum Boden)	92-98	96-102
C. Höhe der Griffe am Lenker	101	102
D. Breite des Lenkers	69	69
E. Länge der Kurbel	17	17
F. Gesamtlänge	181	185
G. Raddurchmesser	69	69
H. Sitzhöhe (bis zur Oberkante des Sitzrohrs)	19-25	19-25
I. Lenkerdurchmesser (außen)	2.22	2.22

## Detaillierte Messungen

	Medium (cm)	Large (cm)
1. Länge des Sitzrohrs	46	50
2. Sitzwinkel	73°	73°
3. Länge des Steuerrohrs	17	18
4. Head Winkel	69.5°	70°
5. Radstand	108	112
6. Oberrohrlänge (effektiv)	58	61
7. Kettenstrebenlänge (hinten-mittig)	45	45
8. Tretlagerhöhe	6	6
9. Gabellänge (Achse bis Krone)	40	40
10. Gabelneigung/ Offset	4.5	4.5
11. Stack	58	59
12. Reach	40	43
13. Vorne-Mitte	64.5	67
14. Höhe des Steuersatzes	10	10
15. Länge des Lenkervorbaus	8	8

## Welcher Stil ist der Ihre?



### SIRIUS

Als der hellste Stern am Nachthimmel Himmel ist Sirius ein Doppelsternsystem, das aus zwei weißen Sternen besteht, die sich gegenseitig umkreisen.



### LYRA

Fließende Linie glatt und weich mit seinem Körper, Temperament Kraft mit Anmut Lyra's einzigartige Körper-Linien projizieren ein Gefühl von Eleganz.



### MIDNIGHT IN PARIS

Mit lebhaften Farben und klaren Linien, Midnight in Paris ist ein großartiger Begleiter für eine romantische Nacht aus.

# Smart App

Auf der Grundlage von Fahrdaten, die aus verschiedenen Quellen gesammelt werden, gibt es Fahrtenwiedergabe, Diebstahlschutz, Abzeichenvergabe, automatische Navigation... und so viele andere einzigartige Funktionen, die darauf warten, von Ihnen in der Urtopia-App freigeschaltet zu werden.



"Mein Profil" ist die zentrale Steuerung Ihres Hauses in der Urtopia-App. Es stellt ein Dashboard dar, auf dem Sie Ihre persönlichen Daten aus der Vogelperspektive sehen und Zugang zu allen Unterbereichen haben.

## Eingesparte CO2

E-Bikes sind eine der umweltfreundlichsten Arten der Mobilität. Je mehr CO2 Sie einsparen, desto mehr tragen Sie zu einer grüneren Erde bei.



## Routes

Routen erfassen die Geodaten jeder Ihrer Fahrten sowie andere Metriken. Jede Route lässt sich wiedergegeben werden, um Sie an den glücklichen Moment erinnern,

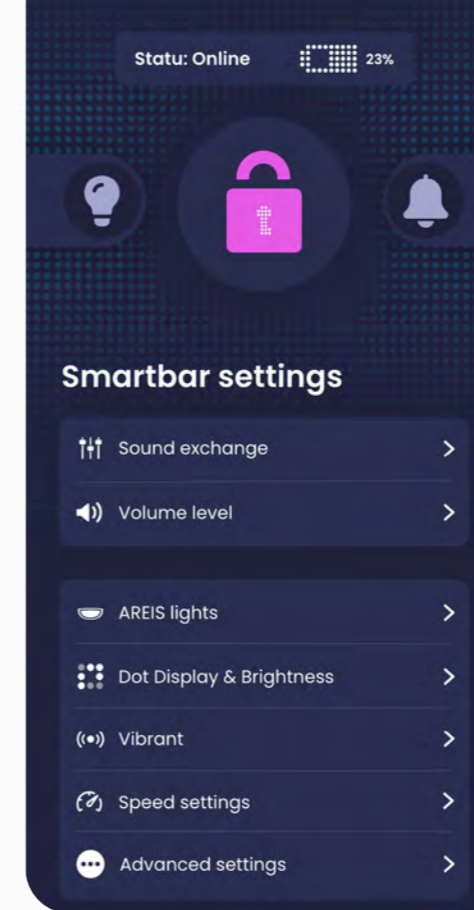

## Interaktion mit Smartbar

Umfassend und einfach zu bedienen: Die Smartbar-Interaktionsfunktion der App ermöglicht es Ihnen, Ihr E-Bike fernzusteuern, die Lautstärke und Soundeffekte zu ändern, die Firmware zu aktualisieren usw.

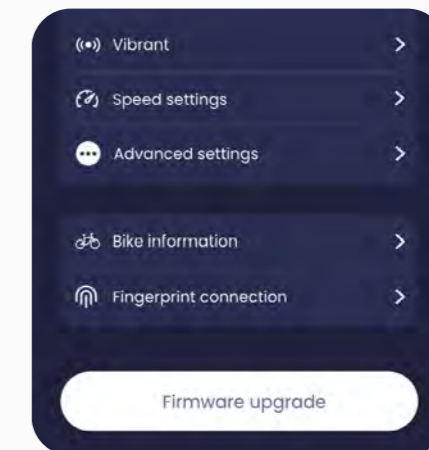

## GPS-Tracking und Navigation

Unterstützt durch eine konstante 4G Verbindung von der Onboard eSIM, hält die GPS-Verfolgung Sie über die Position des E-Bikes informiert, selbst im Szenario eines Diebstahls.

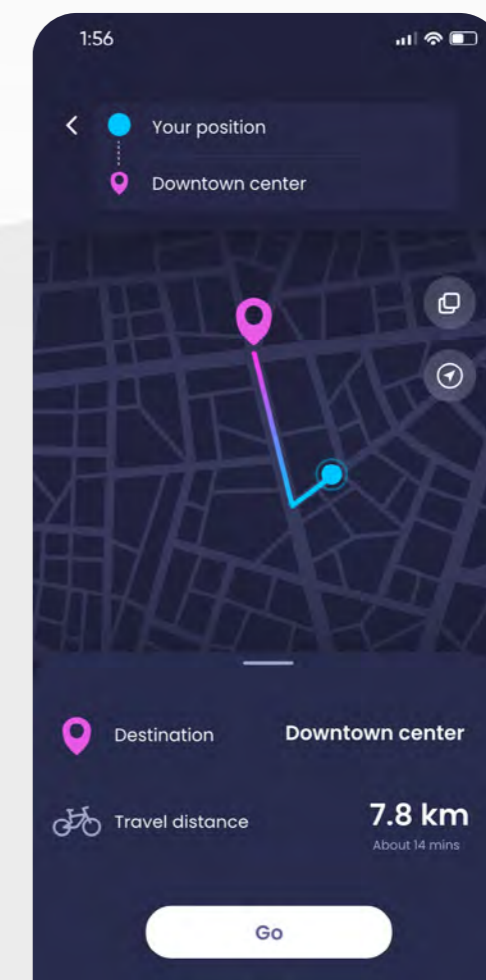
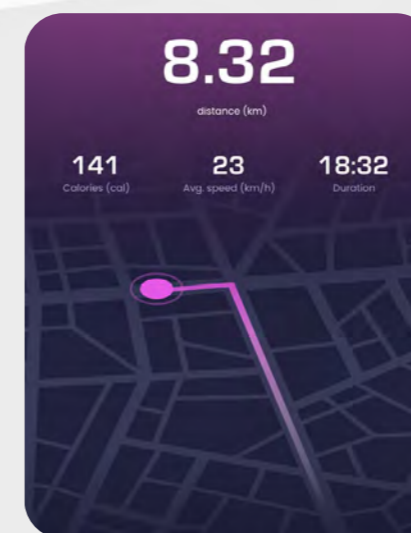

## Zubehör



### Ständer

- Länge: 340 mm
- Wird an der linken Kettenstrebe in der Nähe der Hinterradnabe befestigt
- Inklusive Montagezubehör



### Flaschenhalter

- Gewicht: 20g
- Material: 6061 Aluminiumlegierung, schwarz eloxiert
- Wird am unteren Ende des Sitzrohrs befestigt
- Inklusive Montagezubehör



### Extra-Komfort-Sattel

- Abmessungen: 26 cm x 20 cm x 7 cm
- Verdeckter Doppelfedermechanismus
- Mechanische Stoßdämpfung



### Kundenspezifische Schutzbleche

- Exklusiv für das Utopia Carbon-E-Bike entwickelt
- Erweitern das elegante Design und schützen vor Spritzwasser
- Inklusive Montagezubehör



### Batterie

- 360 Wh Samsung Li-Ion abnehmbar
- 2,5-Stunden-Schnellladung
- Reichweite: 30-80 Meilen (50-130 km)
- Gewicht: 2,8 kg
- Austausch der Unterrohrbatterie



### Ein Jahr eSIM-Service

- Ein aktiver eSIM-Dienst ist für eine 4G-Verbindung erforderlich im Freien
- Er ist erforderlich für viele fortschrittliche intelligente Funktionen wie Aktivitätsverfolgung, KI-Sprachsteuerung, Bewegungsalarm und OTA-Update.

## Medienberichte

### Forbes

"The tech features worked great with the exception of the voice controls. It's a game changer in terms of safety."



"This e-bike does phone tech better than some phone."



"I'd argue the Utopia would be worth its price on the weight and ride quality alone."



"This is possibly the most technologically advanced model you'll see this year."



"Utopia ist das mit seinem E-Bike aber geradezu spielend gelungen."



"It's pure curves and racing lines. It's incredibly fun to ride."

## Photos Shot By The Customer

